

optionnel:

renfort à rupture thermique pour dormant

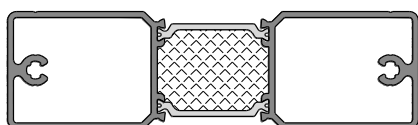

économies d'énergie

économies énergétiques par nouvelle fenêtre		explication	
coeff. Uw (ancien)	3,50 W/(m²K)	degré-jours de chauffage	4.050
coeff. Uw (nouveau)	0,83 W/(m²K)	facteur de conversion kilogramme en litre mazout	1.19
surface des fenêtres	30 m²	conversion valeur calorifique Wh/kg	11.800
économie de chauffage annuelle	1047 litre	rendement chauffage	0,75
décharge annuelle de dioxyde de carbone	2,827 kg		

équipement de sécurité

- Siegenia-Aubi HS Portal 300KF avec 2 points de fermeture (standard)
- porte complète disponible en BASIS plus, IDEAL secure (RH2), RC2 ou RC2N (en option)

isolation acoustique

- jusqu'à R_{wp} 44db

épaisseur de vitrage

- 24 mm jusqu'à 51 mm

couleur ferrure

(poignée & poignée coquille)

- blanc
- brun
- F4
- F9

d'autres caractéristiques

- seuil alu indéformable
- aussi disponible avec seuil niveau "0" en aluminium EV1 pour schémas A,C et G2
- optionnel disponible avec partie latéral LUMEE pour schémas A, C et G2
- renfort dormant continu
- rail de guidage en haute en alu

schémas possible

schéma A



schéma G2



schéma C

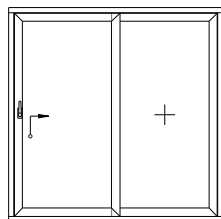

schéma D

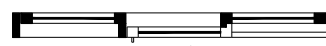
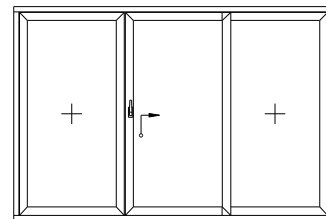

Produktqualität
Kunststofffenster
EN 14351-1 : 2006+A1:2010

ZERTIFIZIERT

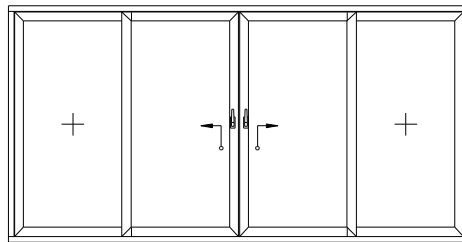
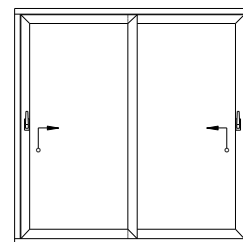
Nr.: 191 8004857



Produktqualität
Einbruchhemmende Fenster
DIN EN 1627 : 2011- RC 2

ZERTIFIZIERT

Reg - Nr.: 191 8004857

joints

- chicane centrale avec 2 joints
- 2 joints en vantail
- couleurs possibles:
 - HST blanc 2-faces: noir
 - HST décor 1-face ou 2-faces: noir

valeurs techniques

- A = perméabilité à l'air: classe 3 (selon DIN EN 12207)
- E = étanchéité à la pluie: classe 4A (selon DIN EN 12208)
- V = résistance au vent: classe B2 (selon DIN EN 12210)

Note:

Les catégories indiquées sont des catégories minimales.
En cas d'exigences plus élevées veuillez nous consulter.

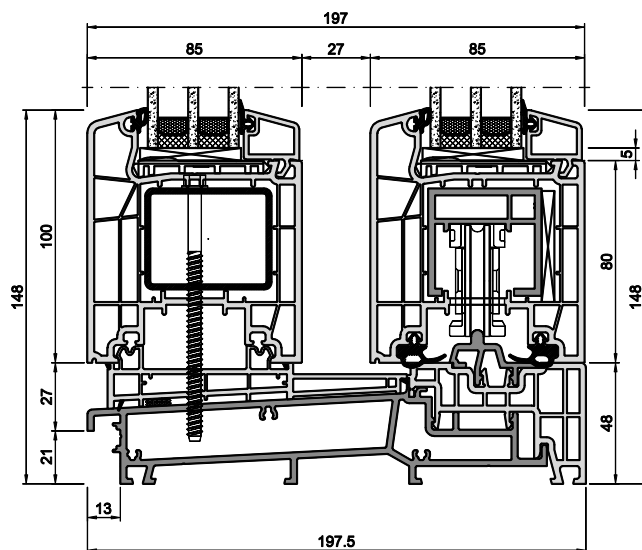

ferrure

standard:

- Siegenia-Aubi HS-PORTAL 300KF
- 2 points de fermeture
- poignée et poignée coquille en blanc, brun, F4 ou F9
- poids max. d'ouvrant 300kg

optionnel:

- ferrure jusqu'à 400kg
- 4 points de fermeture (BASIS plus)
- serrure "Komfort"
- SoftClose
- classes de sécurité: IDEAL secure (RH2), RC2 ou RC2N
- Aerocontrol (contact magnétique pour contrôle électrique)

isolation thermique:

standard avec renfort alu pour dormant

- dimension référence 3500 x 2180mm
- $U_i=1,8$ (W/m²K) en moyenne

avec renfort rupture thermique pour dormant

- dimension référence 3500 x 2180mm
- $U_i=1,6$ W/(m²K) en moyenne

U _g vitrage (W/m ² K)	U _w porte levante coulissante (W/m ² K)		
	intercalaire		
DIN EN 673	aluminium	KSD	Swisspacer Ultimate
double vitrage	Psi = 0,066 (W/mK)	Psi = 0,041 (W/mK)	Psi = 0,032 (W/mK)
1,1	1,40	1,35	1,34
1,0	1,32	1,28	1,26
triple vitrage	Psi = 0,064 (W/mK)	Psi = 0,039 (W/mK)	Psi = 0,030 (W/mK)
0,8	1,17	1,13	1,11
0,7	1,10	1,05	1,04
0,6	1,02	0,98	0,96
0,5	0,95	0,91	0,89

U _g vitrage (W/m ² K)	U _w porte levante coulissante (W/m ² K)		
	intercalaire		
DIN EN 673	aluminium	KSD	Swisspacer Ultimate
double vitrage	Psi = 0,066 (W/mK)	Psi = 0,041 (W/mK)	Psi = 0,032 (W/mK)
1,1	1,35	1,30	1,29
1,0	1,27	1,23	1,21
triple vitrage	Psi = 0,064 (W/mK)	Psi = 0,039 (W/mK)	Psi = 0,030 (W/mK)
0,8	1,12	1,08	1,06
0,7	1,05	1,00	0,99
0,6	0,97	0,93	0,91
0,5	0,90	0,85	0,84

- coeff. U_w < 1,0 W/(m²K) calculé selon DIN EN ISO 10077 avec 2 chiffres après la virgule
- coeff. U_w > 1,0 W/(m²K) calculé selon DIN EN ISO 10077 avec 1 chiffre après la virgule, ici pour l'info avec 2 chiffres après la virgule

isolation acoustique

dimension référence 3600 x 2300mm
(élément avec certificat)

R _w ≙ R _{wp} = coeff. porte testée (laboratoire)	R _{wR} = coeff. porte (site)	R _{wp} = coeff. vitrage	no. de certificat
33 dB	31 dB	32 dB	14/03-A092-K1
39 dB	37 dB	39 dB	14/03-A092-K3
44 dB	42 dB	47 dB	14/03-A092-K2
valable pour l'Allemagne selon la norme DIN 4109:1989-11: R _w correspond à R _{wp} ; R _{wR} = R _{wp} - 2dB			